

SCHWEIKER

**Die Schweiker
Roll- und Deckenlaufotore**

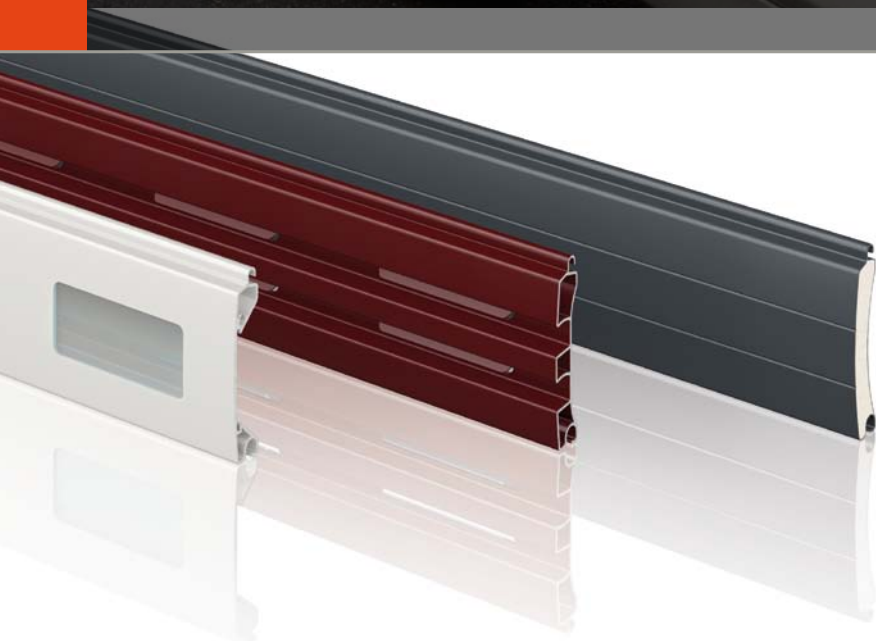

WARTUNGSFREUNDLICH, FUNKTIONSSICHER, EXTREM LANGLEBIG

Die Roll- und Deckenlauftore von Schweiker

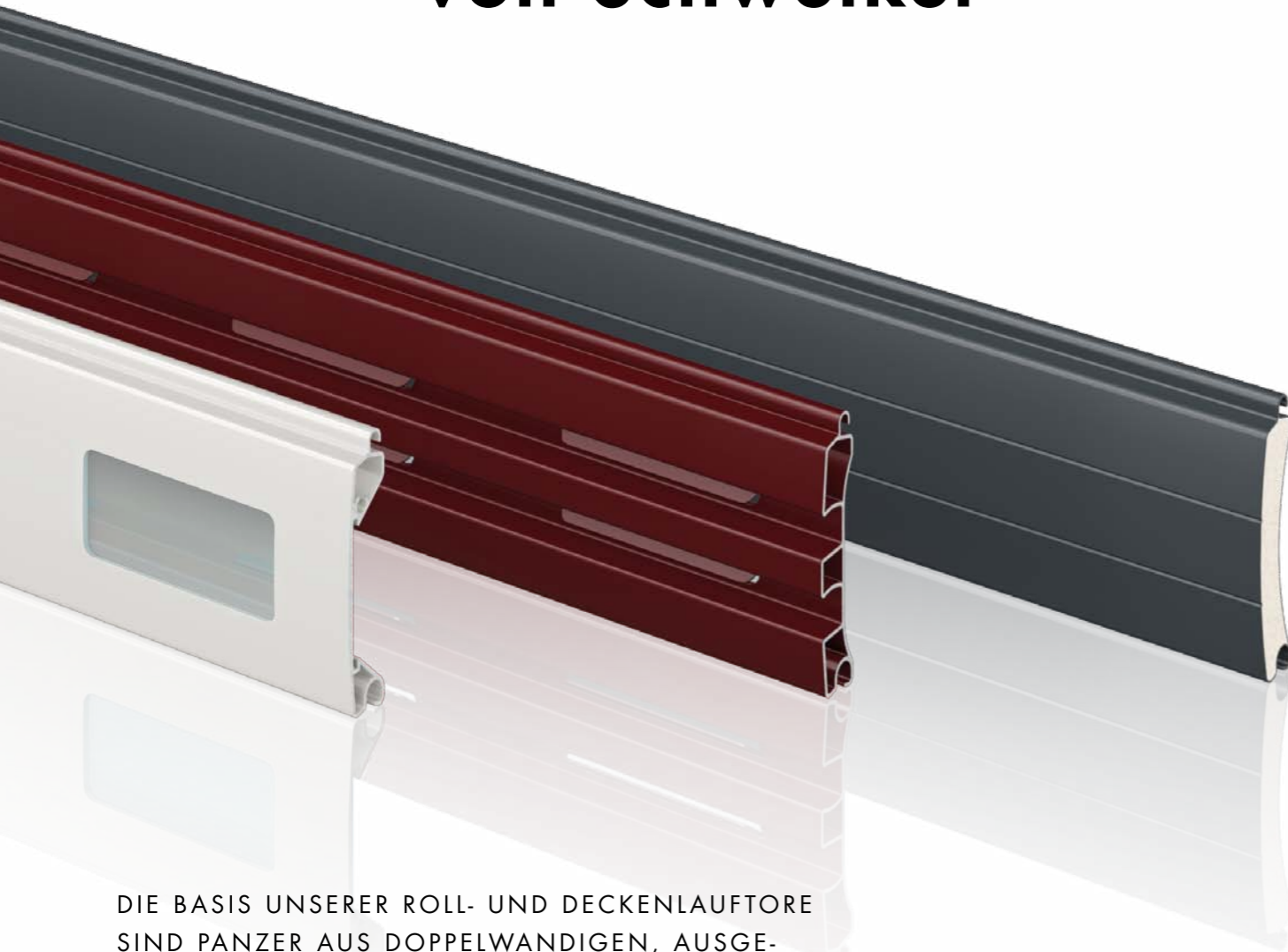

DIE BASIS UNSERER ROLL- UND DECKENLAUFTORE SIND PANZER AUS DOPPELWANDIGEN, AUSGESCHÄUMTEN ALU-PROFILIEN, ERHÄLTlich IN VIELEN FARBEN UND ERGÄNZT DURCH SICHTPROFILE MIT PLEXIGLAS SOWIE LÜFTUNGSPROFILIEN.

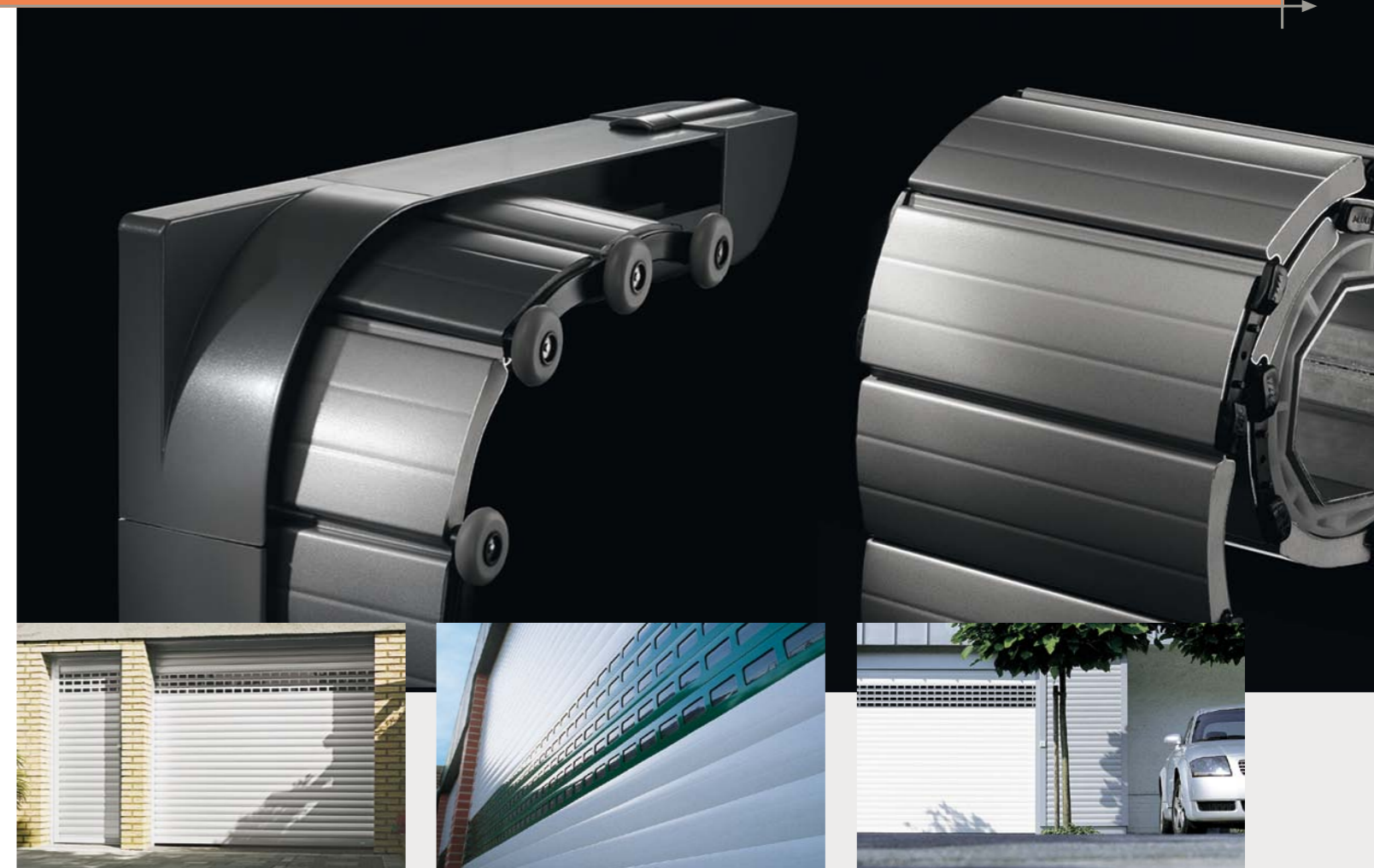

Unsere Torsysteme stellen eine ungemein praktische Alternative zu herkömmlichen Klapp- oder Flügeltoren dar, da ihre Funktion keinen Freiraum vor oder hinter dem Tor beansprucht. Schweiker Tore werden elektrisch betätigt und sind Teil eines kompletten Systemkonzepts mit Führungsschienen aus stranggepresstem Aluminium, Elektroantrieb, Funkfernbedienung und weiteren Komponenten für eine komfortable Bedienung.

Alle Tore werden nach DIN EN Sicherheitsnormen auf Maß gefertigt und sind vom TÜV zertifiziert. Sie sind hochstabil und das Deckenlauftor ist in jeder Position gegen gewaltsames Hochschieben gesichert.

Unsere jahrzehntelange Erfahrung, speziell im Bereich des Rollladenbaus, ist auch hier ein Garant für Qualität und Langlebigkeit.

INHALT

	Seite
Schweiker Rolltore	4
Schweiker Deckenlauftore	6
Die Farben der Profile	8
Schweiker Gruppe	10
Schweiker Produktpalette	12

SCHWEIKER
ROLL- UND
DECKENLAUFTORE

werden mm-genau
individuell nach Ihren
Maßen gefertigt!

DURCH ZWEI PROFILGRÖSSEN SEHR VIELSEITIG EINSETZBAR

Die Rolltore für den privaten Einsatz

Unsere Rolltorsysteme RT 55 und RT 75 für den privaten Einsatz sind eine echte Alternative zu herkömmlichen, konventionellen Toren.

Doppelwandige, ausgeschäumte Aluminium-Profile, in vielen attraktiven Farbtönen, geben dem Tor eine hohe Stabilität und eine lange Lebensdauer. Die Führungsschienen sind aus stranggepresstem Aluminium, weiß oder braun beschichtet.

Lüftungsprofile, z.B. für Garagen, mit geprägten Öffnungen, oder Sichtprofile, Plexiglas hinterlegt, für Lichteinfall oder Durchsicht, lassen sich beim RT 75 problemlos integrieren.

Die Tore werden elektrisch betätigt und können von innen und außen mit allen Bedienelementen ausgestattet werden (Taster, Schlüsselschalter, Funkfernbedienung, Sicherheitsendleiste und Nothandkurbel).

Unabhängig von der Torhöhe reicht eine minimale Sturzblende aus, um die Rolltorkastensysteme RT 55 und RT 75 unterzubringen. Eine Montage ist auch ohne bauseitige Sturzblende möglich, die dann vom Kastensystem gebildet wird. Die Tore sind einfach zu montieren, alle Einzelteile sind leicht zugänglich.



Das gesamte System ist TÜV-geprüft mit dem GS-Siegel



Rolltor mit Hinderniserkennung ...



... und mit Funkfernbedienung

Alle lieferbaren Profilfarben der Systeme RT 55 und RT 75 finden sie auf den Seiten 8 und 9

DAS ROLLTORSYSTEM RT 55

Profil 55

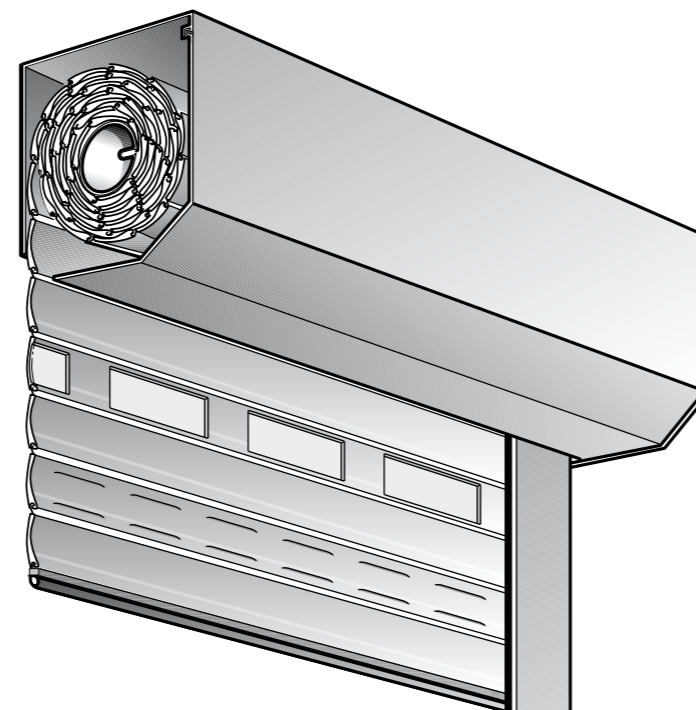
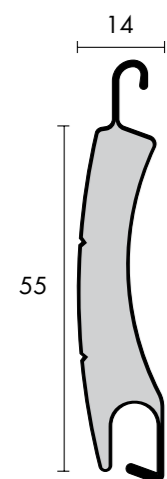

Technische Daten

Gewicht: 5,5 kg/m²
 Nennstärke: 14 mm
 Deckfläche: 55 mm

Kastengröße	Höhe	Tiefe	Element-Gesamthöhe
mm	mm	mm	mm
2500	256	250	bis 2800
3000	299	300	bis 3200

Stabzahl für 1m Höhe:
 18 Stück

DAS ROLLTORSYSTEM RT 75 LÄSST SICH MIT SICHT- UND LÜFTUNGSPROFILEN AUSRÜSTEN.

DAS ROLLTORSYSTEM RT 75

Profil 75

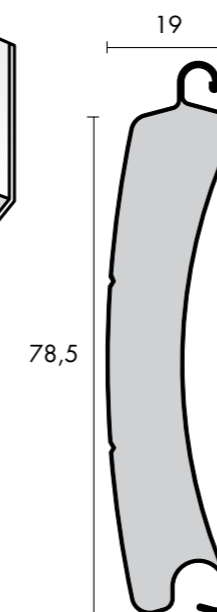

Sichtprofil

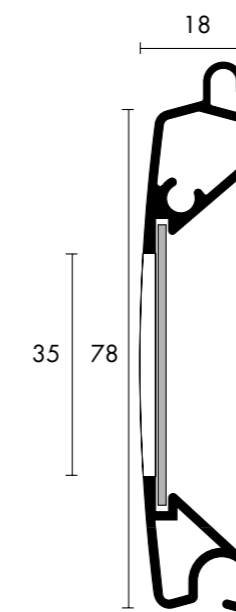

Lüftungsprofil

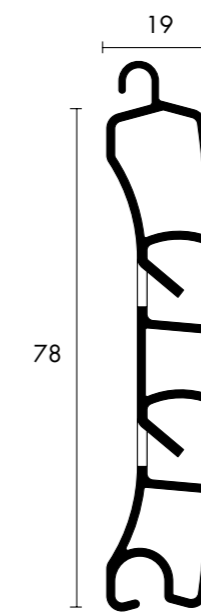

Technische Daten

Gewicht: 5,8 kg/m²
 Nennstärke: 19 mm
 Deckfläche: 78,5 mm
 Stabzahl für 1m Höhe:
 12,7 Stück

Kastengröße	Höhe	Tiefe	Element-Gesamthöhe
mm	mm	mm	mm
2500	256	250	bis 2800
3000	299	300	bis 3200
3600	357	358	bis 4600

MIT DEN HOCHWERTIGEN PROFILEN DES ROLLTORSYSTEMS RT 75

Die Deckenlauftore als platzsparende Alternative herkömmlicher Tore

Wo die bauseitigen Vorgaben keine Montage für ein Kastenrollsystem zulassen, kommt unser Deckenlaufsystem zum Einsatz. Der Platzbedarf im Sturzbereich ist auf 8 cm minimierbar. Platz vor der Garage wird nicht benötigt, da das Tor nicht aufschwingt.

Doppelwandige, ausgeschäumte Aluminium-Profile und Aluminium-Führungsschienen, die auch bei den Rolltoren zum Einsatz kommen, garantieren auch hier höchste Qualität. Das Deckenlaufsystem ist in jeder Position gegen gewaltsames Hochschieben gesichert. Das Lüftungsprofil ist serienmäßig,

Sichtprofile lassen sich gegen Aufpreis problemlos integrieren. Auch Funkfernbedienung und Motor gehören zur serienmäßigen Ausstattung, ebenso die Notentriegelung innen und die integrierte Hinderniserkennung. Wählen Sie beim Schweiker Deckenlaufsystem aus 11 attraktiven Farben.

Selbstverständlich ist das Schweiker Deckenlaufsystem TÜV-zertifiziert und nach DIN EN Sicherheitsnormen gefertigt.

Die Tore werden ohne Aufpreis mm-genau gefertigt.

DAS DECKENLAUFTORSYSTEM

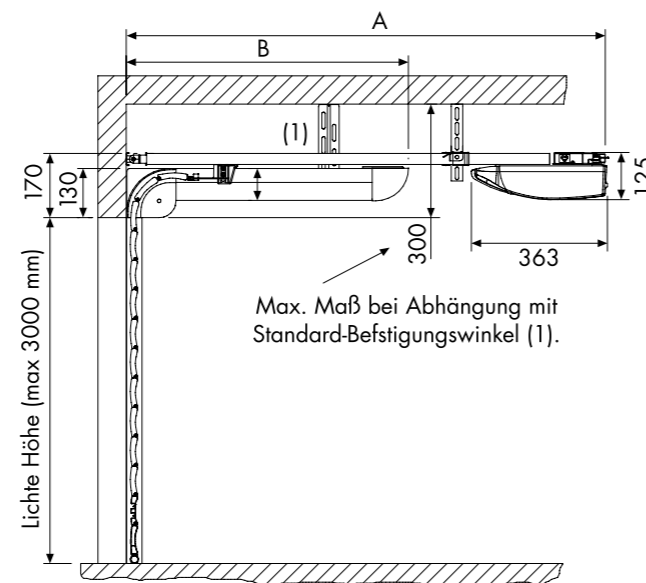
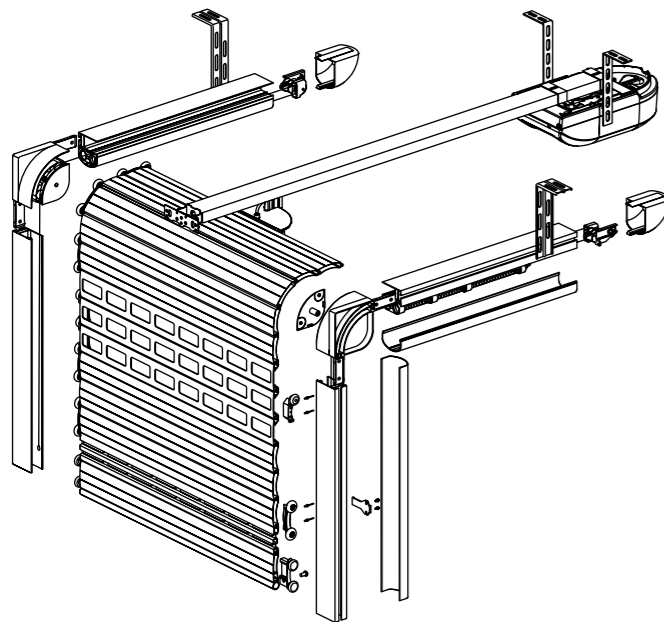

Lichte Höhe	A	A1	B
- 2000	3290	3147	2410
2001 - 2375	3290	3147	2760
2376 - 3000	3926	3783	Lichte Höhe + 480 mm



Das gesamte System ist TÜV-geprüft mit dem GS-Siegel



Deckenlauftor mit Hinderniserkennung ...



... und mit Funkfernbedienung



Serienmäßig mit Softanlauf und Softstop



Geringer Platzbedarf



Leise-Lauf-System durch Spezialrollen



Mittelantrieb mit Zahnriemen, integriertem Funk und Beleuchtung



Motor mit integrierter Anti-Öffnungssperre

DIE PROFILE DES DECKENLAUFTORSYSTEMS

Profil 75

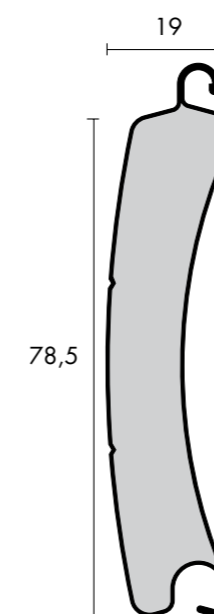

Technische Daten

Gewicht: 5,8 kg/m²
 Nennstärke: 19 mm
 Deckfläche: 78,5 mm

Stabzahl für 1m Höhe:
 12,7 Stück

Sichtprofil

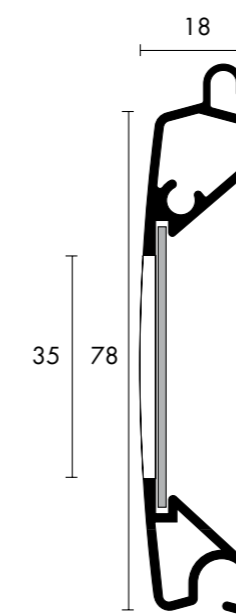

Alle lieferbaren Profilfarben des Deckenlaufsystems finden sie auf den Seiten 8 und 9

Lüftungsprofil

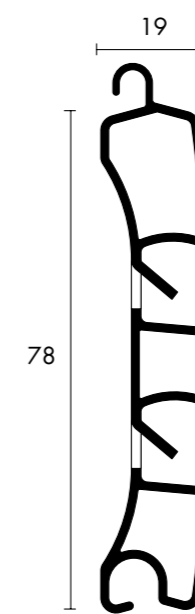

DURCH PULVERBESCHICHTUNG ODER FOLIERUNG DER PROFILE
ENTSTEHEN NAHEZU UNVERWÜSTLICHE, HOCHWERTIGE
UND LANGLEBIGE OBERFLÄCHEN

Die Farben der Torprofile

DIE FARBEN DER TORPROFILE RT 55

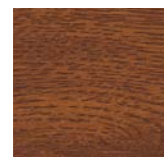
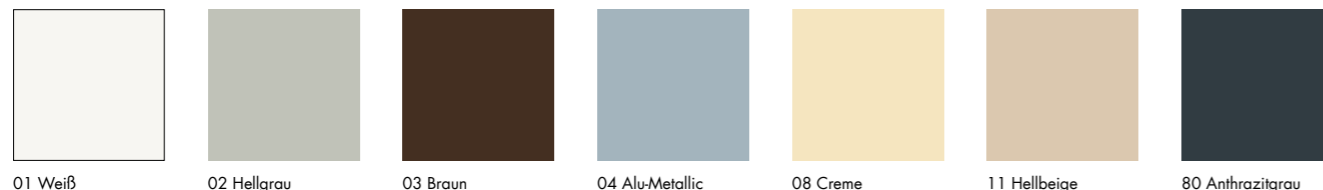

83 Golden-Oak *

DIE FARBEN DER TORPROFILE RT 75

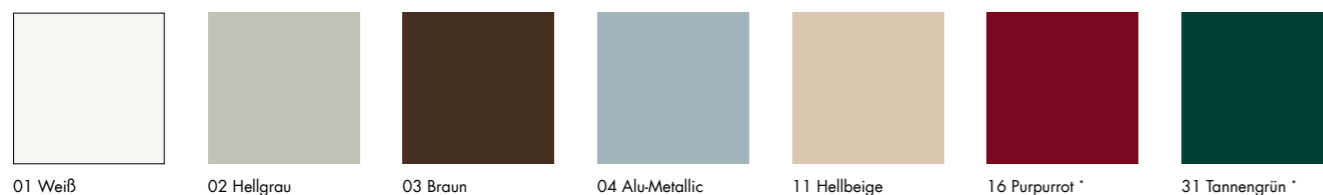

* Sonderfarbe gegen Aufpreis lieferbar



Die Darstellung der Farben ist nicht verbindlich.
Aus drucktechnischen Gründen sind
Farbabweichungen unvermeidbar.

VORBILD IN QUALITÄT UND TECHNIK
SEIT MEHR ALS 90 JAHREN
UND EINER DER GRÖSSTEN PRODUZENTEN
FÜR FENSTER, TÜREN UND ROLLADENSYSTEME
IN DEUTSCHLAND

Die Schweiker Standorte



Die Schweiker Gruppe beschäftigt derzeit mehr als 800 Mitarbeiter.

- 1931 Gründung durch Robert Schweiker
- 1953 Eigene Fabrikation von Sockelleisten und Rollladen-Profilen aus Holz
- 1961 Produktion von Kunststoff-Rollläden
- 1968 Herstellung von Minielementen
- 1969 Übergabe an Wilhelm Schweiker
- 1971 Neubau im Industriegebiet in Gemrigheim
- 1974 Start der Fensterproduktion
- 1980 Übernahme der Firma Awela (Minielemente und Haustüren)
- 1991 Gründung der Schweiker GmbH Grünbach (Minielemente, Fenster, Haustüren und Rollläden)
- 1996 Neubau der Extrusion in Ottmarsheim
- 1997 Gründung der Niederlassung in Wildflecken in der Rhön (Rollläden)
- 1998 Eröffnung des Werkes in Braunsbedra bei Leipzig (Aluminiumrollläden, rollgeformte Blenden und Fenster), Inbetriebnahme der neuen Extrusion in Grünbach
- 2000 Übergabe an Stephan Schweiker
- 2002 Neubau der Minielementproduktion in Ottmarsheim
- 2004 Neubau der Verwaltung in Ottmarsheim
- 2006 Neubau der Fensterproduktion und des Metallbaus in Ottmarsheim, Übernahme der Bauelementwerke in Leopoldshöhe und Großkugel (Fenster und Türen)
- 2007 Neubau und Erweiterung des Werks in Grünbach
- 2008 Erweiterung des Werkes in Braunsbedra bei Leipzig
- 2009 Inbetriebnahme der Schweiker Oberflächentechnik (Pulverbeschichtungsanlage in Großkugel)
- 2012 Neubau- und Erweiterung des Werkes in Grünbach
- 2015 Neubau des Werkes in Komorniki/Polen
- 2021 Neubau der Verwaltung in Grünbach
- 2025 Erweiterung der Kunststofffenster-Fertigung in Ottmarsheim



Standort Ottmarsheim



Standort Grünbach



Standort Sroda Slaska/Polen



Schweiker ...
Vorbild in Qualität
und Technik seit mehr
als 90 Jahren!



Schweiker Produkte



Kunststoff-Fenster



Fenster, Haustüren, Brand- und Rauchschutzelemente aus Aluminium



Vorbau- und Aufsatzelemente



Aluminum-Fensterbänke



Rollläden aus Kunststoff und Aluminium



Sonderprodukte wie Rollladenkastendämmung, RenoKIT, Daylight, alR-System

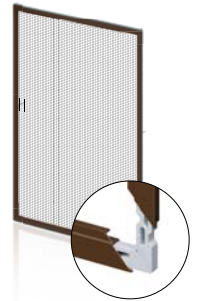

Insektenschutzsysteme und Lichtschachtabdeckungen



Roll- und Deckenlaufzwe



info@schweiker.de
www.schweiker.de



SCHWEIKER